



Portes d'entrée promotionnelles 2019

Sécurité certifiée

Portes d'entrée en acier / aluminium Thermo65

Portes d'entrée en aluminium ThermoSafe et ThermoCarbon



De série pour
ThermoSafe et
ThermoCarbon



De série pour
Thermo65

HÖRMANN

Nous vous proposons des offres exclusives

Avec l'opération spéciale portes d'entrée de sécurité Thermo65, ThermoSafe et ThermoCarbon, nous vous proposons une sélection de portes d'entrée de haute qualité à petit prix. Profitez de nos offres spéciales jusqu'au 31/12/2019 et commandez votre nouvelle porte d'entrée Hörmann à partir de 1698 €.

Quel que soit votre choix en matière de porte d'entrée Hörmann, vous profitez dans tous les cas de nombreux avantages par rapport aux portes en bois et en plastique : coefficients d'isolation élevés, équipement de sécurité fiable, grande stabilité et insonorisation efficace. Un sentiment de sérénité pour vous et vos proches !



Portes d'entrée en acier / aluminium Thermo65

dès **1698 €****

- 6 motifs promotionnels avec et sans vitrage
- 4 couleurs promotionnelles sans supplément
- 3 surfaces promotionnelles Decograin pour un supplément de seulement 200 €
- Dimensions promotionnelles sur-mesure sans supplément, dimensions mini et maxi variables selon les modèles
- En option* avec parties latérales et/ou imposte vitrée
- Serrure de sécurité anti-effraction 5 points
- **Équipement anti-effraction CR 2 de série*****
- Isolation thermique élevée avec valeur U_D jusqu'à $0,87 \text{ W}/(\text{m}^2 \cdot \text{K})$ ****



Motif 010



Motif 015



Motif 515



Motif 700S



Motif 810S



Motif 900S

4 couleurs promotionnelles sans supplément



Blanc trafic RAL 9016 satiné

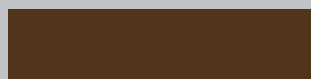

Brun terre RAL 8028 satiné

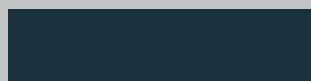

Gris anthracite RAL 7016 satiné



Titan Metallic (titane métallique)
CH 703

Les portes sont livrées de série de couleur identique à l'extérieur et à l'intérieur.

3 surfaces promotionnelles Decograin pour un supplément de seulement 200 €



Golden Oak (chêne doré)



Dark Oak (chêne foncé)



Night Oak (chêne nuit)

Les portes sont livrées de série de couleur identique à l'extérieur et à l'intérieur. Les portes sont disponibles en option* avec surface à décor en RAL 9016 à l'intérieur (sauf Night Oak (chêne nuit)).

* En option moyennant supplément et avec délai de fabrication prolongé

** Prix public TTC conseillé, hors pose, valable jusqu'au 31.12.2019

*** Pour les portes d'entrée sans parties latérales / impostes vitrées, en option pour les portes d'entrée avec parties latérales / impostes vitrées moyennant supplément et avec délai de fabrication prolongé

**** En fonction des dimensions de la porte. Valeurs indiquées pour une dimension hors-tout cadre de 1230 x 2180 mm.

Portes d'entrée en aluminium ThermoSafe

dès **2598 €****

- 12 motifs promotionnels avec et sans vitrage
- 7 couleurs promotionnelles sans supplément
- Dimensions promotionnelles sur-mesure sans supplément, dimensions mini et maxi variables selon les modèles
- En option* pour les grands formats jusqu'à 1250 x 2350 mm
- En option* avec parties latérales et/ou imposte vitrée
- Serrure de sécurité anti-effraction 5 points
- **Équipement de sécurité anti-effraction CR 3 de série*****
- Isolation thermique élevée avec valeur U_D jusqu'à $0,87 \text{ W}/(\text{m}^2 \cdot \text{K})^{****}$



Motif 189



Motif 501



Motif 502



Motif 503



Motif 504



Motif 505



Motif 686



Motif 860



Motif 862



Motif 867



Motif 871



Motif 872

7 couleurs promotionnelles sans supplément



Blanc trafic RAL 9016 mat



Anthracite métallique CH 703, structure fine mate

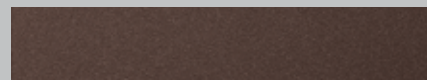

Teinte marron CH 607, structure fine mate

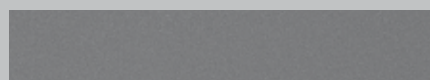

Aluminium gris RAL 9007, à structure fine mate

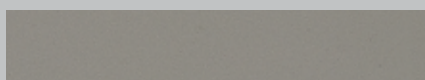

Gris pierre RAL 7030, à structure fine mate

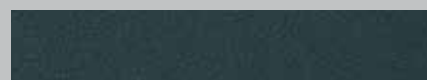

Gris anthracite RAL 7016, à structure fine mate

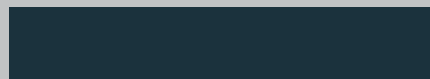

4 Gris anthracite RAL 7016, mat

La face intérieure de la porte est exécutée de série en blanc trafic RAL 9016 mat.

Portes d'entrée en aluminium ThermoCarbon

dès **3298 €****

- 4 motifs promotionnels avec et sans vitrage
- 7 couleurs promotionnelles sans supplément
- Dimensions promotionnelles sur-mesure sans supplément, dimensions mini et maxi variables selon les modèles
- En option* pour les grands formats jusqu'à 1340 x 3000 mm
- En option* avec parties latérales
- Serrure de sécurité anti-effraction 9 points
- **Equipement de sécurité anti-effraction CR 3 de série*****
- **Excellente isolation thermique avec valeur U_D jusqu'à 0,47 W/(m²·K)******



De série***

Une isolation thermique améliorée de 85 % contre un supplément de 25 % seulement par rapport à une porte d'entrée ThermoSafe



Motif 189



Motif 504



Motif 860



Motif 862

7 couleurs promotionnelles sans supplément



Blanc trafic RAL 9016 mat



Anthracite métallique CH 703, structure fine mate

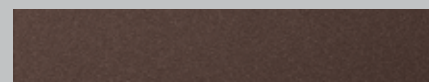

Teinte marron CH 607, structure fine mate

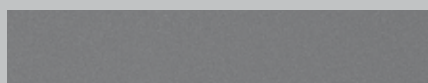

Aluminium gris RAL 9007, à structure fine mate

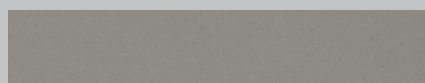

Gris pierre RAL 7030, à structure fine mate



Gris anthracite RAL 7016, à structure fine mate

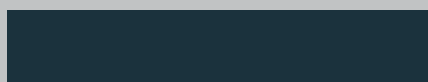

Gris anthracite RAL 7016, mat

La face intérieure de la porte est exécutée de série en blanc trafic RAL 9016 mat.

* En option moyennant supplément et avec délai de fabrication prolongé
**Prix public TTC conseillé, hors pose, valable jusqu'au 31.12.2019

*** Pour les portes d'entrée sans parties latérales / impostes vitrées, en option pour les portes d'entrée avec parties latérales / impostes vitrées moyennant supplément et avec délai de fabrication prolongé

****En fonction des dimensions de la porte. Valeurs indiquées pour une dimension hors-tout cadre de 1230 x 2180 mm.



Protégez-vous des individus indésirables

Ces dernières années, le nombre de cambriolages a fortement augmenté. Il est d'autant plus important de munir sa porte d'entrée d'un équipement de sécurité élevé. En effet, si le cambrioleur ne parvient pas à s'introduire dans les 3 à 5 premières minutes, il interrompt sa tentative.

Les portes Hörmann donnent du fil à retordre aux cambrioleurs : les portes d'entrée ThermoSafe disposent d'un équipement anti-effraction CR 3 de série qui résiste jusqu'à 5 minutes aux tentatives d'effraction de la part de malfaiteurs munis d'un pied-de-biche et d'une perceuse. Les portes d'entrée Thermo65 sont fournies avec équipement CR 2 de série. Cet équipement offre une durée de résistance jusqu'à 3 minutes face aux malfaiteurs occasionnels munis de simples outils.



De série pour toutes les portes d'entrée ThermoSafe et ThermoCarbon

Description du malfaiteur :
Le malfaiteur tente de fracturer la porte verrouillée avec deux tournevis, des pinces, des cales, un pied-de-biche et une perceuse simple.
Durée de résistance : 5 minutes



0:05



De série pour toutes les portes d'entrée Thermo65

Description du malfaiteur :
Le malfaiteur occasionnel tente de fracturer la porte verrouillée avec un tournevis, des pinces et des cales. Durée de résistance : 3 minutes



0:03

Pour des raisons techniques d'imprimerie, les teintes et surfaces représentées n'ont pas de caractère contractuel. Les descriptions et illustrations, indications quant au matériel livré, l'équipement et les teintes ont caractère de validité au moment de l'impression. Sous réserve de modifications et d'erreurs. L'équipement concret de la porte doit être demandé auprès du partenaire Hörmann en tenant compte de la liste de prix actuelle. Droits d'auteur réservés. Reproduction, même partielle, uniquement avec notre autorisation.

Portes d'entrée en acier / aluminium Thermo65



Vue de l'extérieur, motif 700S



Vue de l'intérieur, motif 700S

Construction

- 1 Panneau de porte monobloc en acier de 65 mm d'épaisseur avec cadre ouvrant caché et feuillure épaisse
- 2 Rupture de pont thermique et stabilité élevée grâce au cadre ouvrant en matériau composite
- 3 Huisserie en aluminium de 80 mm à rupture de pont thermique, de série en aspect Roundstyle (A3), en option en exécution rectangulaire (A4)
- 4 Triple niveau d'étanchéité
- 5 Seuil à rupture de pont thermique

Porte satisfaisant à toutes les exigences de l'ordonnance sur les économies d'énergie

Appropriée pour une pose sans pont thermique

Valeur U_D jusqu'à env. $0,87 \text{ W}/(\text{m}^2 \cdot \text{K})^*$



Equipement

- 6 Face intérieure reprenant l'aspect monobloc de vos portes d'intérieur
 - 7 Paumelles 3D
 - 8 Béquille intérieure en acier inoxydable
 - 9 Triple vitrage isolant (P4A)
 - 10 Cylindre profilé avec fonction de secours et de danger
 - 11 Serrure de sécurité 5 points
-
- Equipement anti-effraction CR 2 certifié de série**
-
- 12 Système anti-dégondage toute hauteur

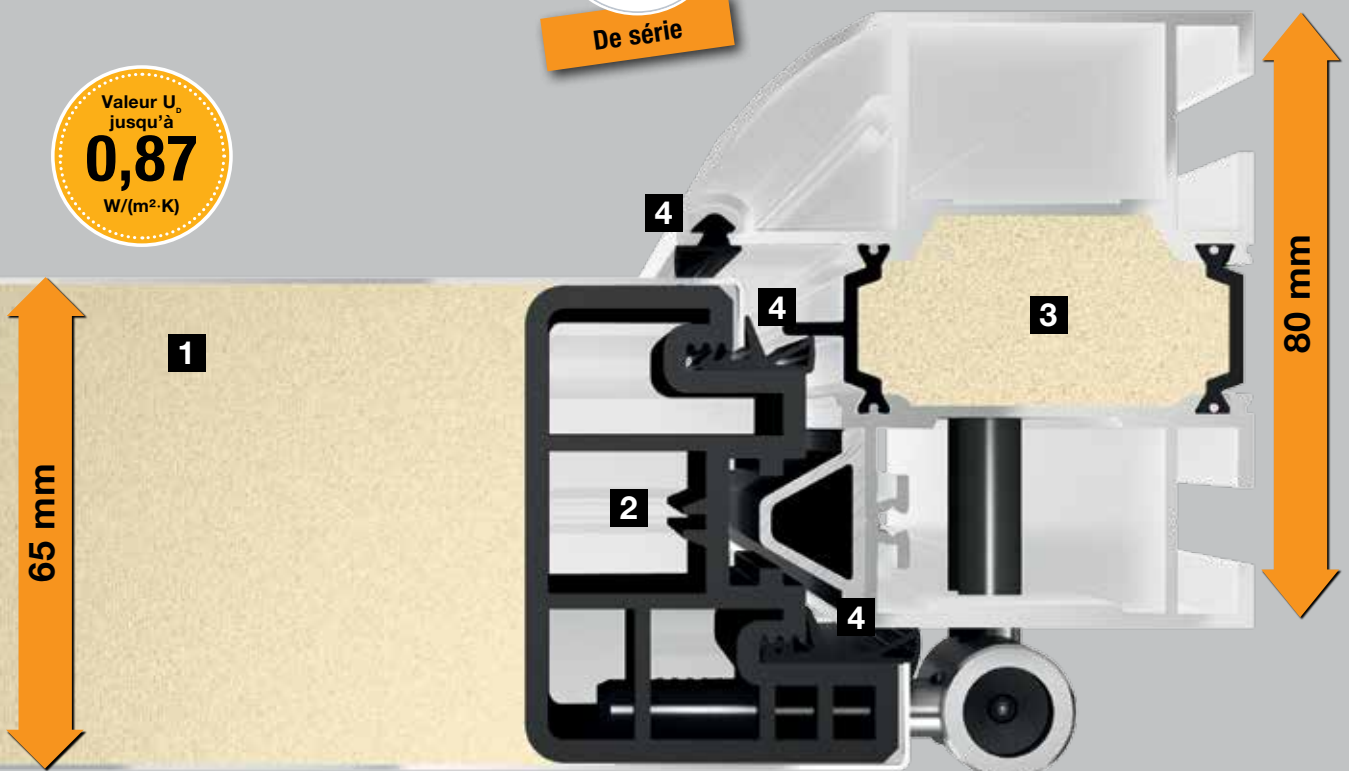

* En fonction des dimensions de la porte. Valeurs indiquées pour une dimension hors-tout cadre de $1230 \times 2180 \text{ mm}$.

**Pour les portes d'entrée sans parties latérales, en option pour les portes d'entrée avec parties latérales / imposte vitrée moyennant supplément et avec délai de fabrication prolongé

Elégance et modernité

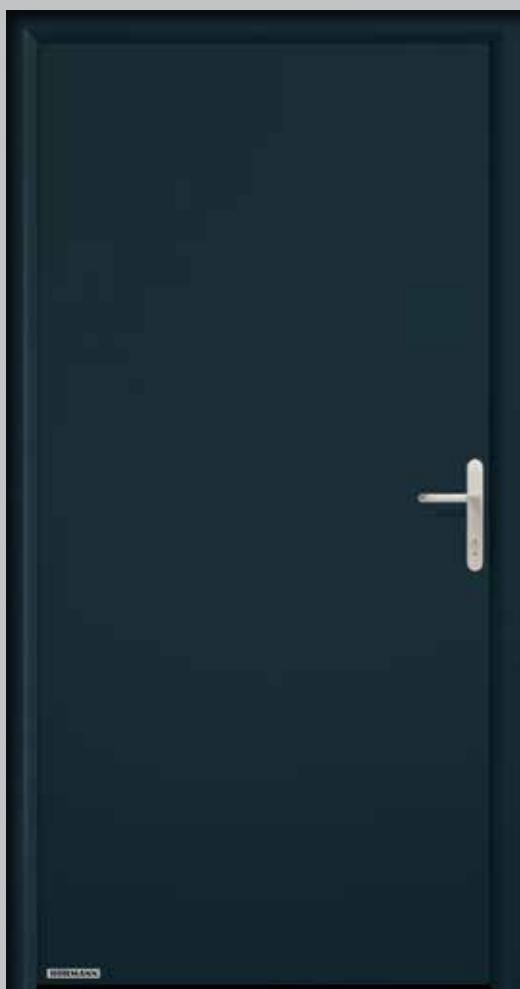

Thermo65, motif 010

Ill. : couleur promotionnelle gris anthracite
RAL 7016 satiné

Poignée en acier inoxydable ES 1 sur panneau
acier, valeur U_D jusqu'à env. $0,87 \text{ W}/(\text{m}^2 \cdot \text{K})^*$

Avec équipement anti-effraction CR 2 de série

1698 €**
En 4 couleurs

1898 €**
En 3 décors



Thermo65, motif 015

Ill. : couleur promotionnelle blanc trafic
RAL 9016 satiné

Poignée en acier inoxydable ES 1 sur panneau
acier à rainures, valeur U_D jusqu'à env.
 $0,87 \text{ W}/(\text{m}^2 \cdot \text{K})^*$

Avec équipement anti-effraction CR 2 de série

1698 €**
En 4 couleurs

1898 €**
En 3 décors



Thermo65, motif 515

Ill. : couleur promotionnelle blanc trafic
RAL 9016 satiné

Poignée en acier inoxydable HB 38-2 sur panneau
acier à rainures, valeur U_D jusqu'à env.
0,87 W/(m²·K)*

Avec équipement anti-effraction CR 2 de série

1698 €**
En 4 couleurs

1898 €**
En 3 décors



Thermo65, motif 810S

Ill. : décor promotionnel Decograin Golden Oak
(chêne doré)

Poignée en acier inoxydable HB 38-2 sur panneau
acier, vitrage Satinato, valeur U_D jusqu'à env.
0,98 W/(m²·K)*

Avec équipement anti-effraction CR 2 de série

2098 €**
En 4 couleurs

2298 €**
En 3 décors

* En fonction des dimensions de la porte. Valeurs indiquées
pour une dimension hors-tout cadre de 1230 x 2180 mm.

**Prix public TTC conseillé, hors pose, valable jusqu'au 31.12.2019



Des touches stylées pour un habitat raffiné



Thermo65, motif 700S

Ill. : couleur promotionnelle blanc trafic RAL 9016 satiné

Poignée en acier inoxydable HB 38-2 sur panneau acier, vitrage Satinato, valeur U_D jusqu'à env. 0,97 W/(m²·K)*

Avec équipement anti-effraction CR 2 de série

2098 €**
En 4 couleurs

2298 €**
En 3 décors

◀ **Motif 700** avec partie latérale en option dans la nouvelle teinte Hörmann CH 703, mat deluxe, anthracite métallique en couleur identique à la porte de garage sectionnelle RenoMatic à rainures L et surface Planar



Thermo65, motif 900S

Ill. : couleur promotionnelle Titan Metallic (titane métallique) CH 703

Poignée en acier inoxydable ES 1 sur panneau acier, vitrage Satinato, valeur U_D jusqu'à env. 0,95 W/(m²·K)*

Avec équipement anti-effraction CR 2 de série

2098 €**
En 4 couleurs

2298 €**
En 3 décors

* En fonction des dimensions de la porte. Valeurs indiquées pour une dimension hors-tout cadre de 1230 x 2180 mm.

**Prix public TTC conseillé, hors pose, valable jusqu'au 31.12.2019

Concevez votre porte d'entrée de manière personnalisée selon vos goûts.

Poignée au choix

Poignée béquille avec plaque ou bâton de maréchal en acier inoxydable.

Sans supplément



4 couleurs promotionnelles

Pour votre nouvelle porte d'entrée, choisissez parmi quatre couleurs de face intérieure et extérieure la couleur qui convient le mieux à votre habitat.

Sans supplément



Blanc trafic RAL 9016 satiné

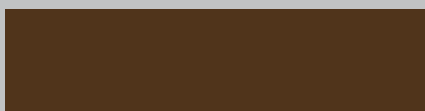

Brun terre RAL 8028 satiné

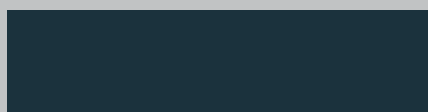

Gris anthracite RAL 7016 satiné

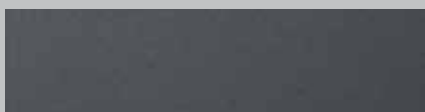

Titan Metallic (titane métallique) CH 703

■ **NOUVEAU** Sur demande, les portes d'entrée promotionnelles de sécurité Thermo65 sont disponibles moyennant un supplément de 200 €*, également dans la nouvelle teinte Hörmann mat deluxe en couleur identique aux portes de garage sectionnelles RenoMatic à rainures L et surface Planar.

3 surfaces promotionnelles Decograin

Le plaxage Decograin se décline sur les faces intérieure et extérieure en trois décors bois à nœuds imprimés conférant aux portes une apparence authentique. Les portes sont disponibles en option* avec plaxage Decograin également sur la face intérieure en RAL 9016 satiné (sauf Night Oak (chêne nuit)).

Supplément de 200 €**



Golden Oak (chêne doré)



Dark Oak (chêne foncé)



Night Oak (chêne nuit)

Conception d'entrées attrayantes avec parties latérales et impostes vitrées* en option

Pour une entrée principale particulièrement raffinée, vous pouvez personnaliser chaque porte d'entrée promotionnelle avec des parties latérales. Vous ne vous lasserez pas de l'impression d'ensemble élégante et harmonieuse. Les portes d'entrée promotionnelles avec parties latérales et impostes vitrées en blanc trafic RAL 9016 satiné ont un délai de fabrication d'env. 6 semaines.



Porte d'entrée avec une partie latérale



Porte d'entrée avec deux parties latérales et imposte vitrée

Pour des raisons techniques d'imprimerie, les teintes et surfaces représentées n'ont pas de caractère contractuel. Toutes les couleurs mentionnées se réfèrent au nuancier RAL. En cas d'exposition directe au soleil, les couleurs foncées sont déconseillées, dans la mesure où une importante dilatation du matériau est susceptible d'entraver le bon fonctionnement de la porte.

* En option moyennant supplément et avec délai de fabrication prolongé

Variantes d'ouverture et de sécurité individuelles

Gâche électrique (non illustrée)

Supplément de **85 €****

Grâce à la gâche électrique, vous pouvez ouvrir votre porte par un interrupteur intérieur, tout simplement. Vous pouvez également baisser le linguet en journée, afin de n'avoir qu'à exercer une pression de l'extérieur pour ouvrir la porte.

Serrure automatique (non illustrée)

Supplément de **70 €****

Pour votre porte d'entrée Thermo65, nous vous proposons en option ce verrouillage multipoints avec verrouillage automatique mécanique : lorsque la porte est poussée, les pènes pivotant et à crochet ainsi que 2 boulons s'actionnent automatiquement, assurant ainsi un verrouillage sûr de votre porte d'entrée. La porte peut en plus être protégée à l'aide d'un pêne supplémentaire via la serrure.

Ouverture par lecteur d'empreintes digitales et émetteur

Supplément de **1230 €**** (avec lecteur d'empreintes digitales sans fil et un émetteur)

Supplément de **1030 €**** (avec un émetteur)

Avec la commande par lecteur digital sans fil ou par émetteur, votre porte d'entrée se déverrouille automatiquement grâce à un moteur électrique. Il suffit désormais d'une simple pression pour ouvrir la porte.

Équipement de sécurité anti-effraction CR 2

Pour une sécurité renforcée, toutes les portes d'entrée promotionnelles Thermo65 sont dotées d'un équipement de sécurité anti-effraction CR 2 certifié de série. En option, des parties latérales sont également disponibles en équipement anti-effraction CR 2. Pour cette exécution, le délai de fabrication s'élève à env. 6 semaines.



Ouverture par lecteur d'empreintes digitales sans fil



Ouverture par émetteur HSE 4 BS

Portes d'entrée en aluminium ThermoSafe



Vue de l'extérieur, motif 504



Vue de l'intérieur, motif 504



Construction

- 1 Vantail de porte monobloc en aluminium de 73 mm d'épaisseur, injecté de mousse PU avec cadre ouvrant caché
- 2 Cadre ouvrant en aluminium à rupture de pont thermique, injecté de mousse PU
- 3 Cadre dormant en aluminium de 82 mm d'épaisseur à rupture de pont thermique, injecté de mousse PU ■ **NOUVEAU** à partir du 1er avril 2019*
- 4 Triple niveau d'étanchéité avec joint périphérique
- 5 Seuil à rupture de pont thermique

Porte satisfaisant à toutes les exigences de l'ordonnance sur les économies d'énergie

Appropriée pour une pose sans pont thermique

Valeur U_D jusqu'à $0,87 \text{ W}/(\text{m}^2 \cdot \text{K})^{**}$

Equipement

- 6 Face intérieure reprenant l'aspect monobloc de vos portes d'intérieur
- 7 Jonction affleurante à l'intérieur entre le vantail de porte et le cadre ■ **NOUVEAU** à partir du 1er avril 2019
- 8 Paumelles 3D
- 9 Béquille intérieure en aluminium
- 10 Triple vitrage à isolation thermique avec verre de sécurité des deux côtés
- 11 Cylindre profilé protégé contre la perforation et l'arrachage
- 12 **Equipement anti-effraction CR 3 de série** avec serrure de sécurité 5 points à pènes et crochets massifs
- 13 Point d'anti-dégondage



De série***

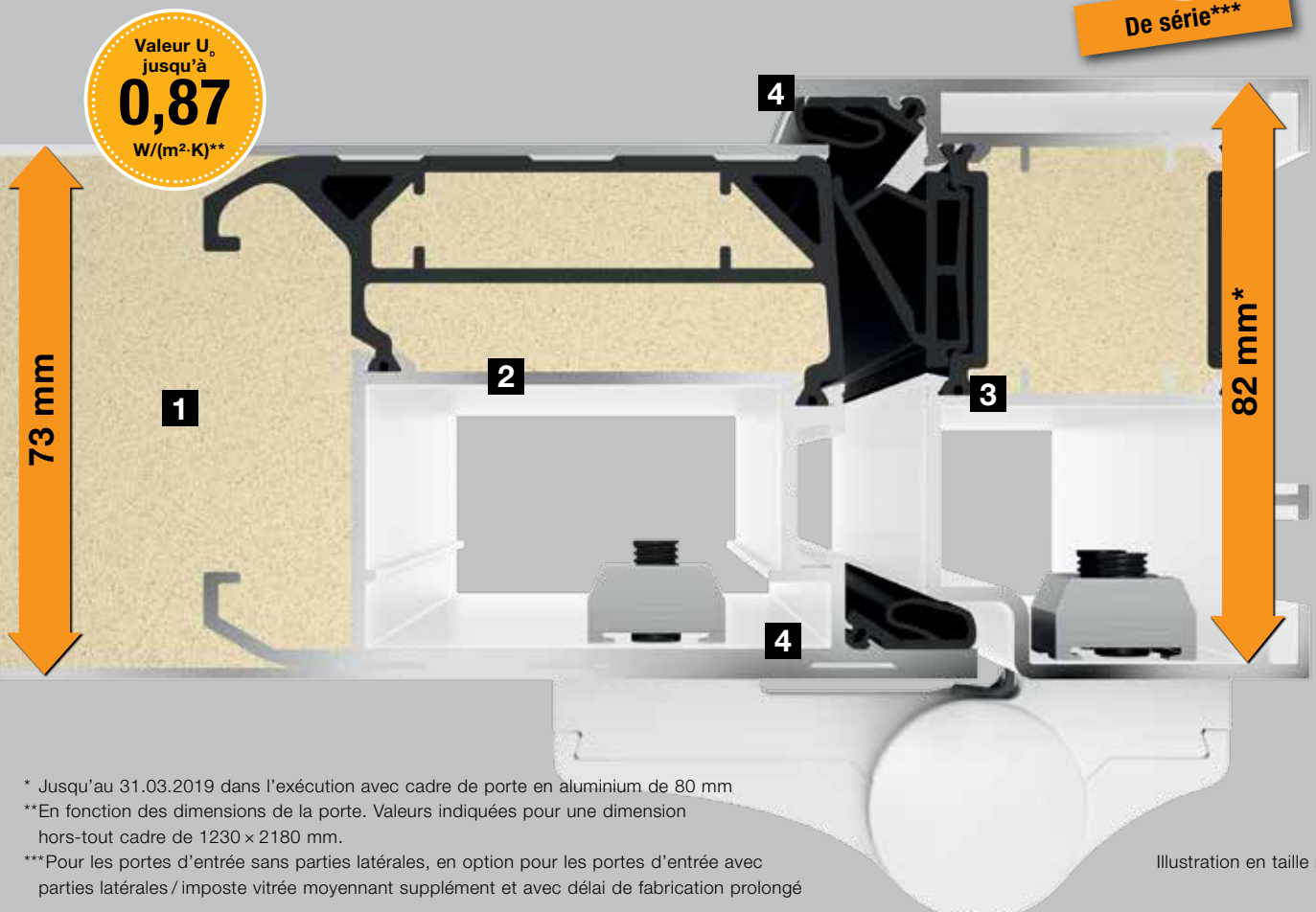

* Jusqu'au 31.03.2019 dans l'exécution avec cadre de porte en aluminium de 80 mm

**En fonction des dimensions de la porte. Valeurs indiquées pour une dimension hors-tout cadre de 1230 x 2180 mm.

***Pour les portes d'entrée sans parties latérales, en option pour les portes d'entrée avec parties latérales / imposte vitrée moyennant supplément et avec délai de fabrication prolongé



Une porte qui fera le bonheur
de toute la famille



ThermoSafe, motif 501

Ill. : couleur promotionnelle
blanc trafic RAL 9016 mat

Poignée en acier inoxydable HOE 500
et triple vitrage thermique décoratif Satinato,
valeur U_D jusqu'à $0,9 \text{ W}/(\text{m}^2 \cdot \text{K})$

2798 €**
En 7 couleurs

Avec équipe-
ment anti-
effraction CR 3
de série

◀ **Motif 501** en couleur préférentielle gris anthracite RAL 7016,
mat, avec parties latérales



ThermoSafe, motif 502

Ill. : couleur promotionnelle teinte marron CH 607,
à structure fine

Poignée en acier inoxydable HOE 500
et triple vitrage thermique décoratif Satinato,
valeur U_D jusqu'à $0,9 \text{ W}/(\text{m}^2 \cdot \text{K})^*$

2798 €**
En 7 couleurs

Avec équipe-
ment anti-
effraction CR 3
de série

* En fonction des dimensions de la porte. Valeurs indiquées
pour une dimension hors-tout cadre de $1230 \times 2180 \text{ mm}$.

**Prix public TTC conseillé, hors pose, valable jusqu'au 31.12.2019

Pour plus de lumière à domicile

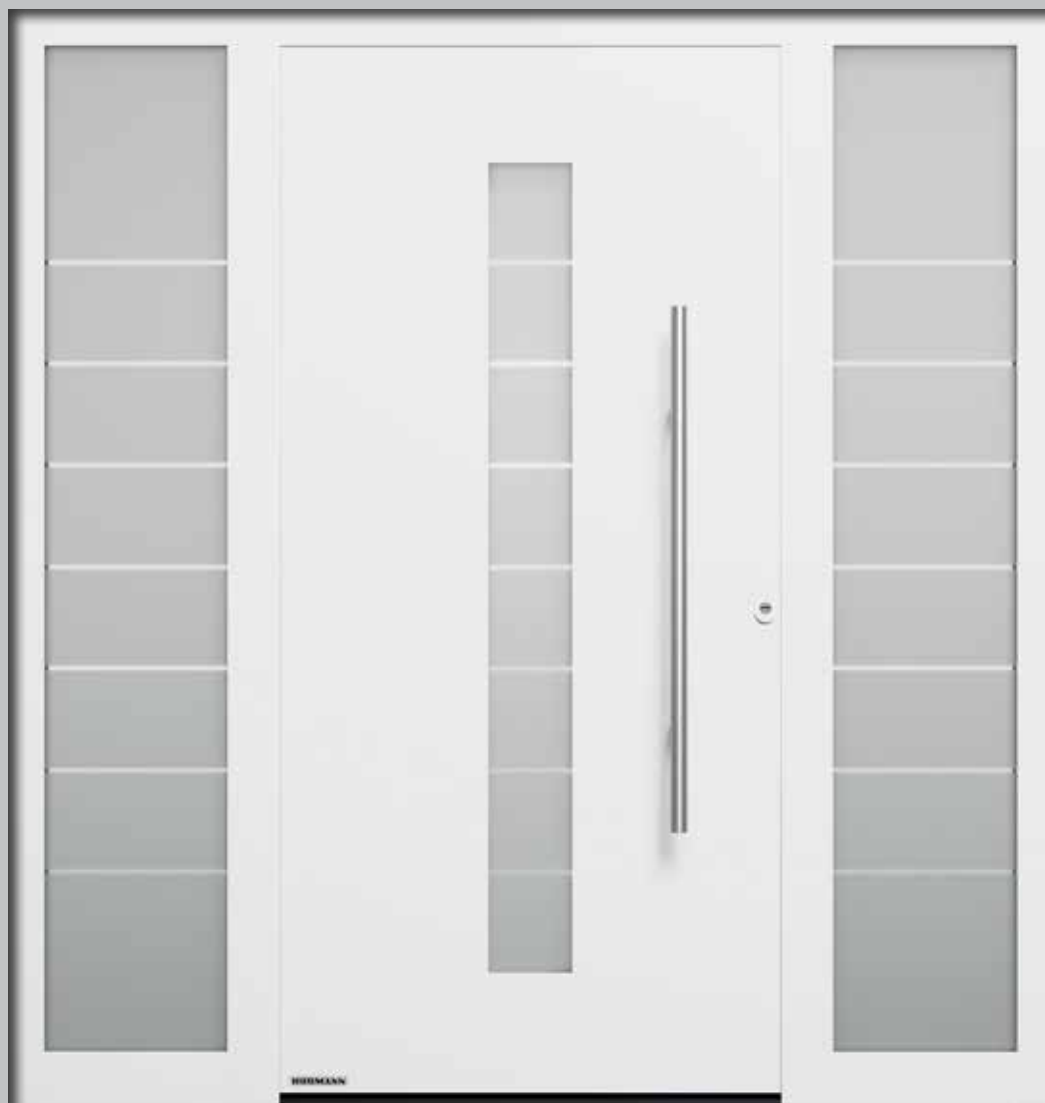

ThermoSafe, motif 503

Ill. : couleur promotionnelle blanc trafic RAL 9016 mat

Poignée en acier inoxydable HOE 500 et triple vitrage thermique à motif Float mat avec 7 bandes transversales transparentes (10 mm de largeur), valeur U_D jusqu'à $0,9 \text{ W}/(\text{m}^2 \cdot \text{K})^*$

Avec équipement anti-effraction CR 3 de série (sans parties latérales)

2798 €**
En 7 couleurs (sans parties latérales)

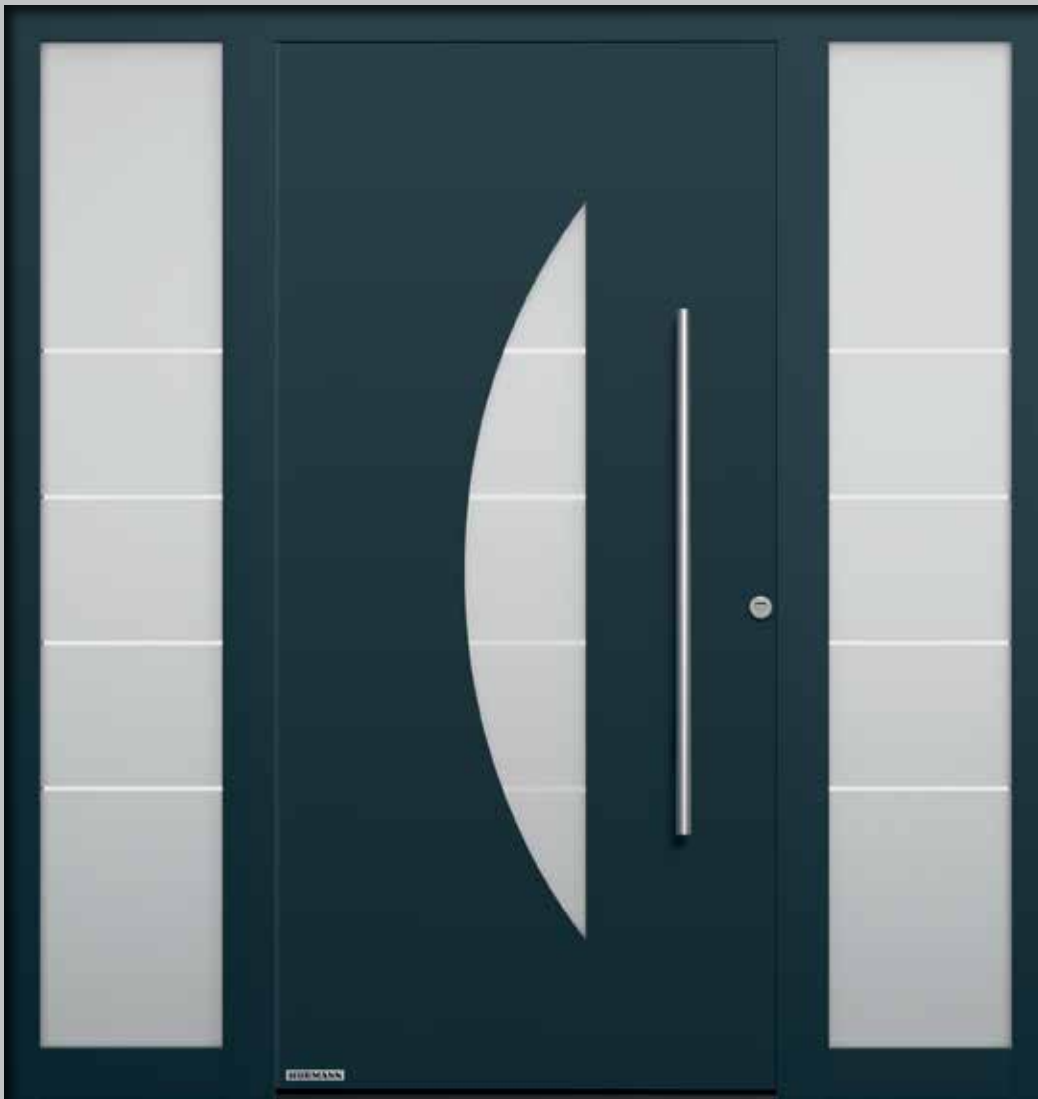

ThermoSafe, motif 505

Ill. : couleur promotionnelle gris anthracite RAL 7016 mat

Poignée en acier inoxydable HOE 500 et triple vitrage thermique à motif Float mat avec 4 bandes transversales transparentes (10 mm de largeur), valeur U_D jusqu'à $0,9 \text{ W}/(\text{m}^2 \cdot \text{K})^*$

Avec équipement anti-effraction CR 3 de série (sans parties latérales)

2798 €**
En 7 couleurs (sans parties latérales)

* En fonction des dimensions de la porte. Valeurs indiquées pour une dimension hors-tout cadre de $1230 \times 2180 \text{ mm}$.

**Prix public TTC conseillé, hors pose, valable jusqu'au 31.12.2019

Motifs d'une élégance intemporelle

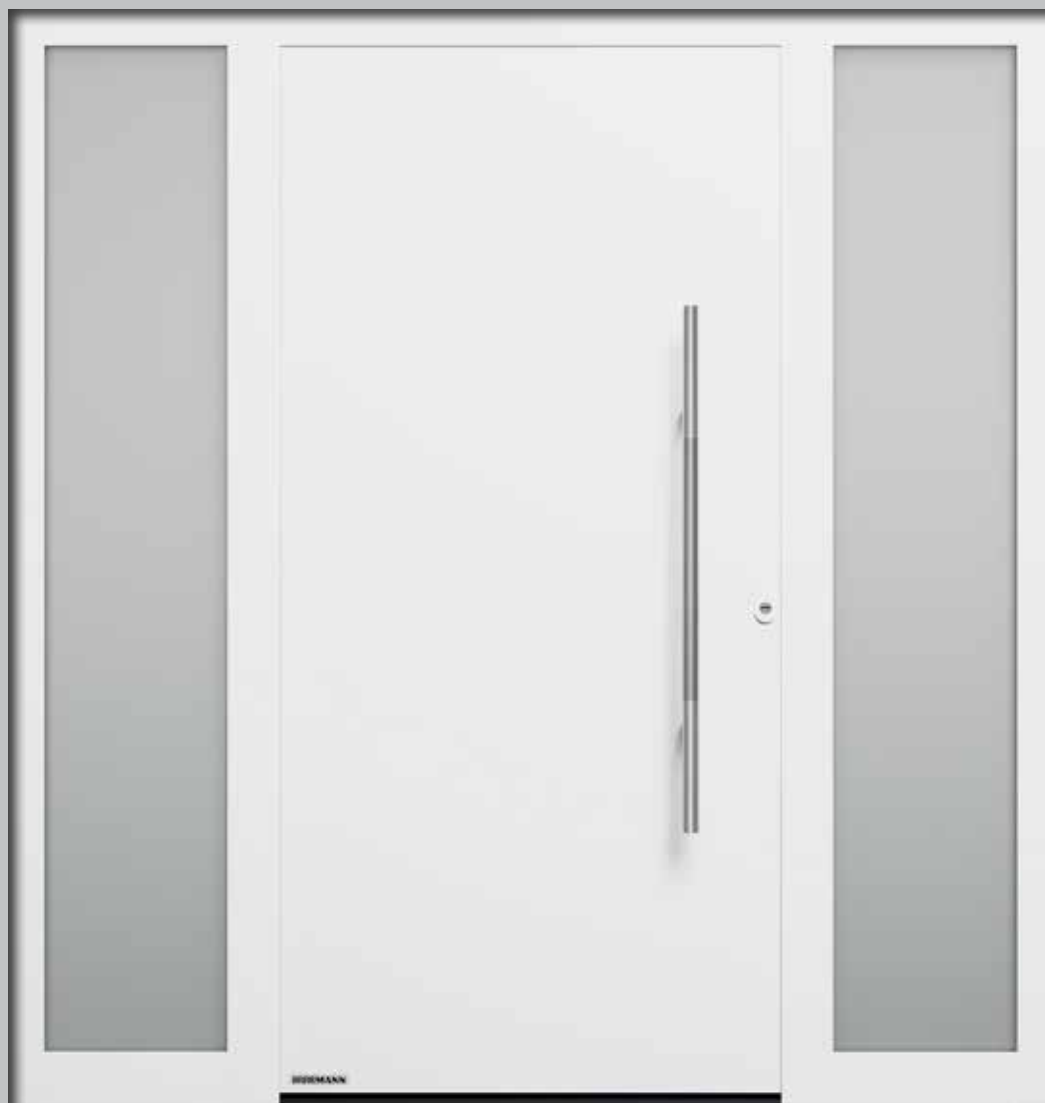

ThermoSafe, motif 860

III. : couleur promotionnelle blanc trafic RAL 9016 mat

Poignée en acier inoxydable HOE 700, valeur U_D jusqu'à $0,87 \text{ W}/(\text{m}^2 \cdot \text{K})^*$

Avec équipement anti-effraction CR 3 de série (sans parties latérales)

2598 €**
En 7 couleurs (sans parties latérales)



ThermoSafe, motif 860

Ill. : couleur promotionnelle gris anthracite RAL 7016, à structure fine

Poignée en acier inoxydable HOE 710, valeur U_D jusqu'à $0,87 \text{ W}/(\text{m}^2 \cdot \text{K})^*$

Avec équipement anti-effraction CR 3 de série (sans parties latérales)

2598 €**
En 7 couleurs (sans parties latérales)

* En fonction des dimensions de la porte. Valeurs indiquées pour une dimension hors-tout cadre de $1230 \times 2180 \text{ mm}$.

**Prix public TTC conseillé, hors pose, valable jusqu'au 31.12.2019



Le plaisir de rentrer chez soi



ThermoSafe, motif 504

Ill. : Anthracite métallique CH 703, structure fine mate

Poignée en acier inoxydable HOE 500 et triple vitrage thermique à motif Float mati avec 5 bandes transversales transparentes (10 mm de largeur), valeur U_D jusqu'à $0,9 \text{ W}/(\text{m}^2 \cdot \text{K})^*$

Avec équipement anti-effraction CR 3 de série (sans partie latérale)

2798 €**

En 7 couleurs (sans partie latérale)

◀ **Motif 504** en couleur préférentielle aluminium gris RAL 9007, à structure fine mat

* En fonction des dimensions de la porte. Valeurs indiquées pour une dimension hors-tout cadre de $1230 \times 2180 \text{ mm}$.

**Prix public TTC conseillé, hors pose, valable jusqu'au 31.12.2019

Votre entrée attirera tous les regards

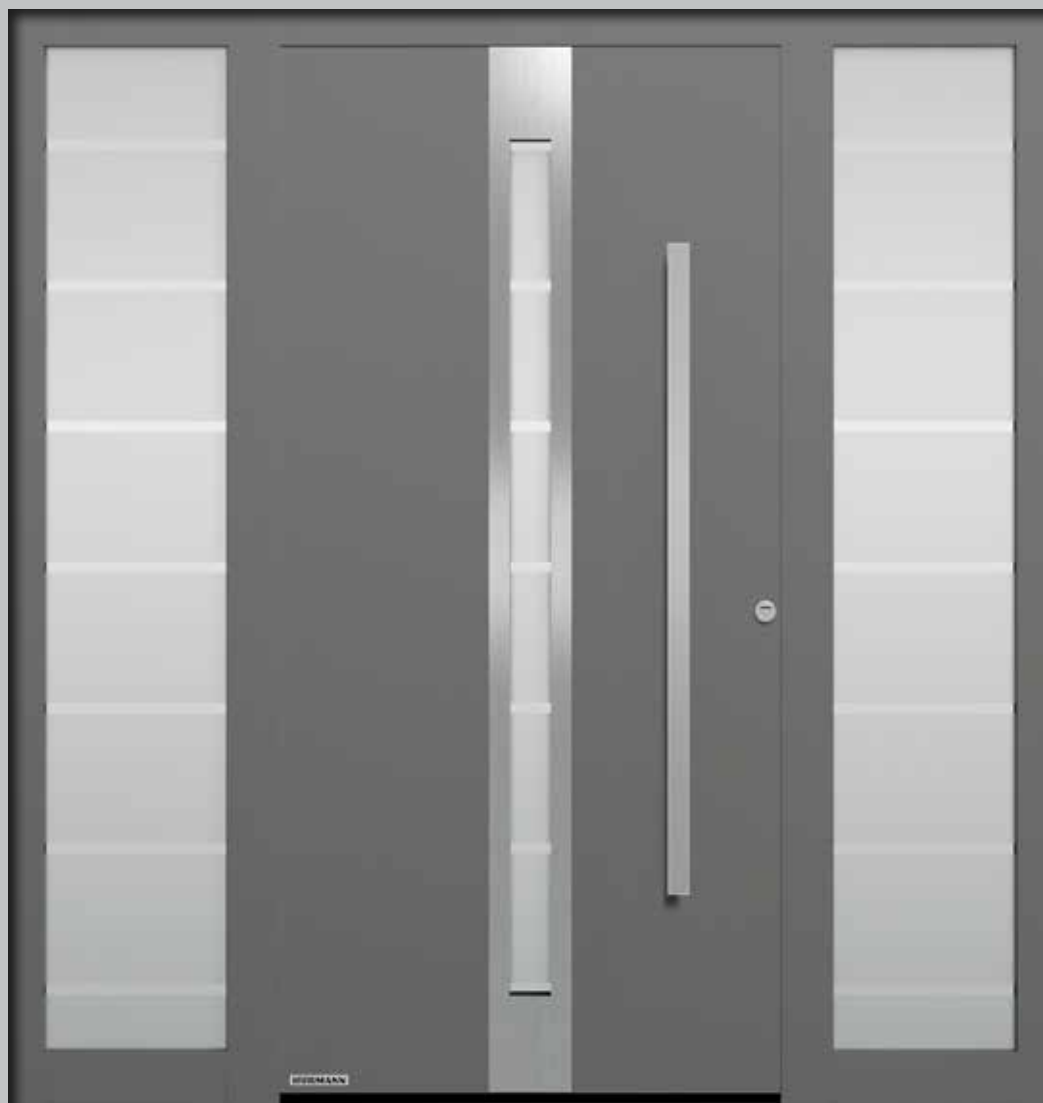

ThermoSafe, motif 686

Ill. : couleur promotionnelle aluminium gris RAL 9007, à structure fine mate

Poignée en acier inoxydable HOE 610, parement en acier inoxydable, triple vitrage thermique à motif Float mat avec 7 bandes transparentes, valeur U_D jusqu'à $0,9 \text{ W}/(\text{m}^2 \cdot \text{K})^*$

Avec équipement anti-effraction CR 3 de série (sans parties latérales)

2798 €**
En 7 couleurs (sans parties latérales)

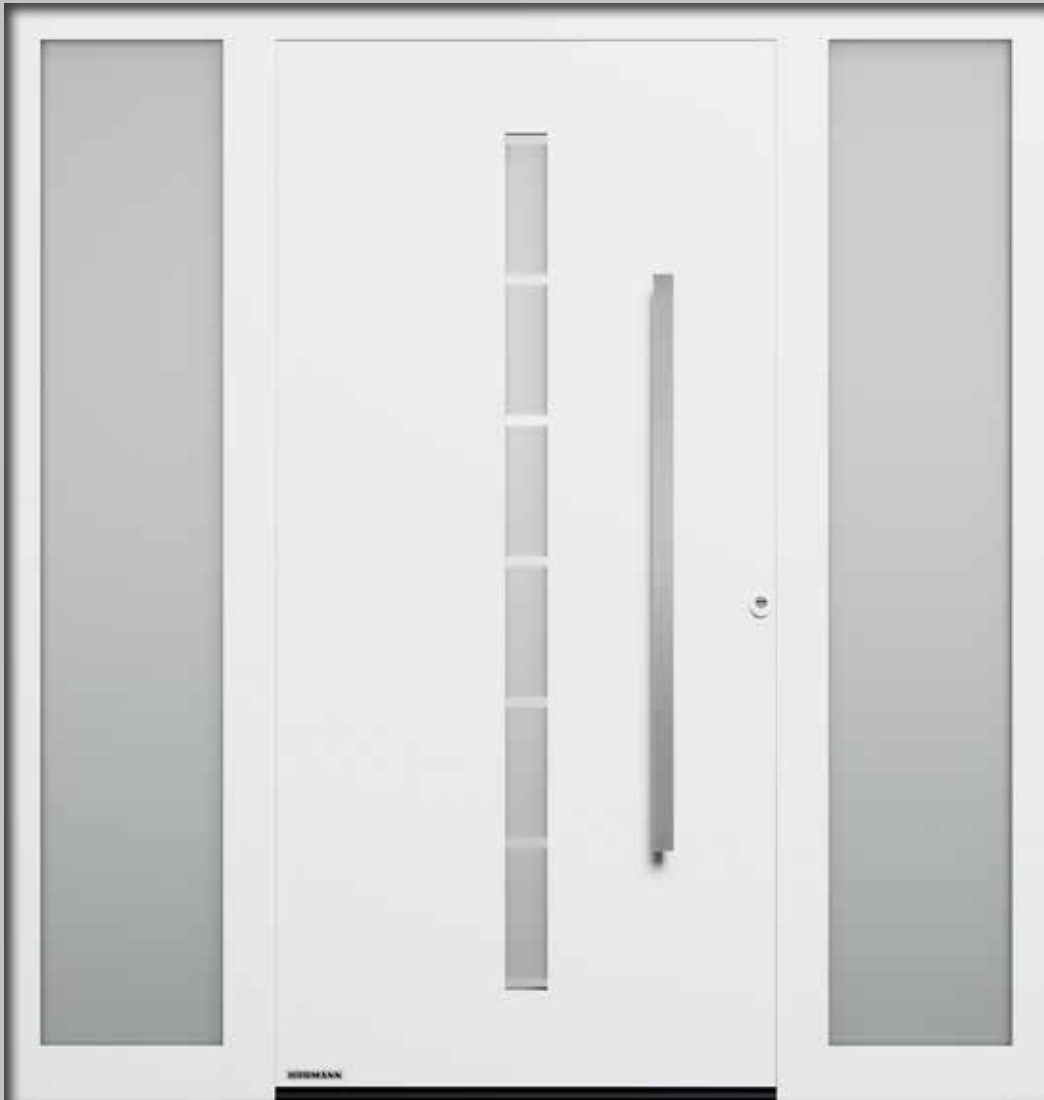

ThermoSafe, motif 189

Ill. : couleur promotionnelle blanc trafic RAL 9016 mat

Poignée en acier inoxydable HOE 615 et triple vitrage thermique à motif Float mat avec 7 bandes transversales transparentes (20 mm de hauteur), valeur U_D jusqu'à 0,9 W/(m²·K)*

Avec équipement anti-effraction CR 3 de série (sans parties latérales)

2798 €**
En 7 couleurs (sans parties latérales)

* En fonction des dimensions de la porte. Valeurs indiquées pour une dimension hors-tout cadre de 1230 x 2180 mm.

**Prix public TTC conseillé, hors pose, valable jusqu'au 31.12.2019



Portes de garage et d'entrée, assorties aux portes sectionnelles Hörmann à rainures L ou M



ThermoSafe, motif 862

Ill. : couleur promotionnelle blanc trafic
RAL 9016 mat

Poignée en acier inoxydable HOE 620, largeur de rainure 5 mm, valeur U_D jusqu'à 0,87 W/(m²·K)*

Avec équipement anti-effraction CR 3 de série

2598 €**
En 7 couleurs

◀ **Motif 862** en couleur promotionnelle anthracite métallique CH 703, à structure fine, avec parties latérales, imposte vitrée et porte de garage sectionnelle à rainures M en Silkgrain anthracite métallique CH 703



ThermoSafe, motif 871

Ill. : couleur promotionnelle gris anthracite
RAL 7016, à structure fine

Poignée en acier inoxydable HOE 710, largeur de rainure 5 mm, valeur U_D jusqu'à 0,87 W/(m²·K)*

Avec équipement anti-effraction CR 3 de série

2598 €**
En 7 couleurs

* En fonction des dimensions de la porte. Valeurs indiquées pour une dimension hors-tout cadre de 1230 x 2180 mm.

**Prix public TTC conseillé, hors pose, valable jusqu'au 31.12.2019

Design identique aux portes sectionnelles Hörmann à rainures M

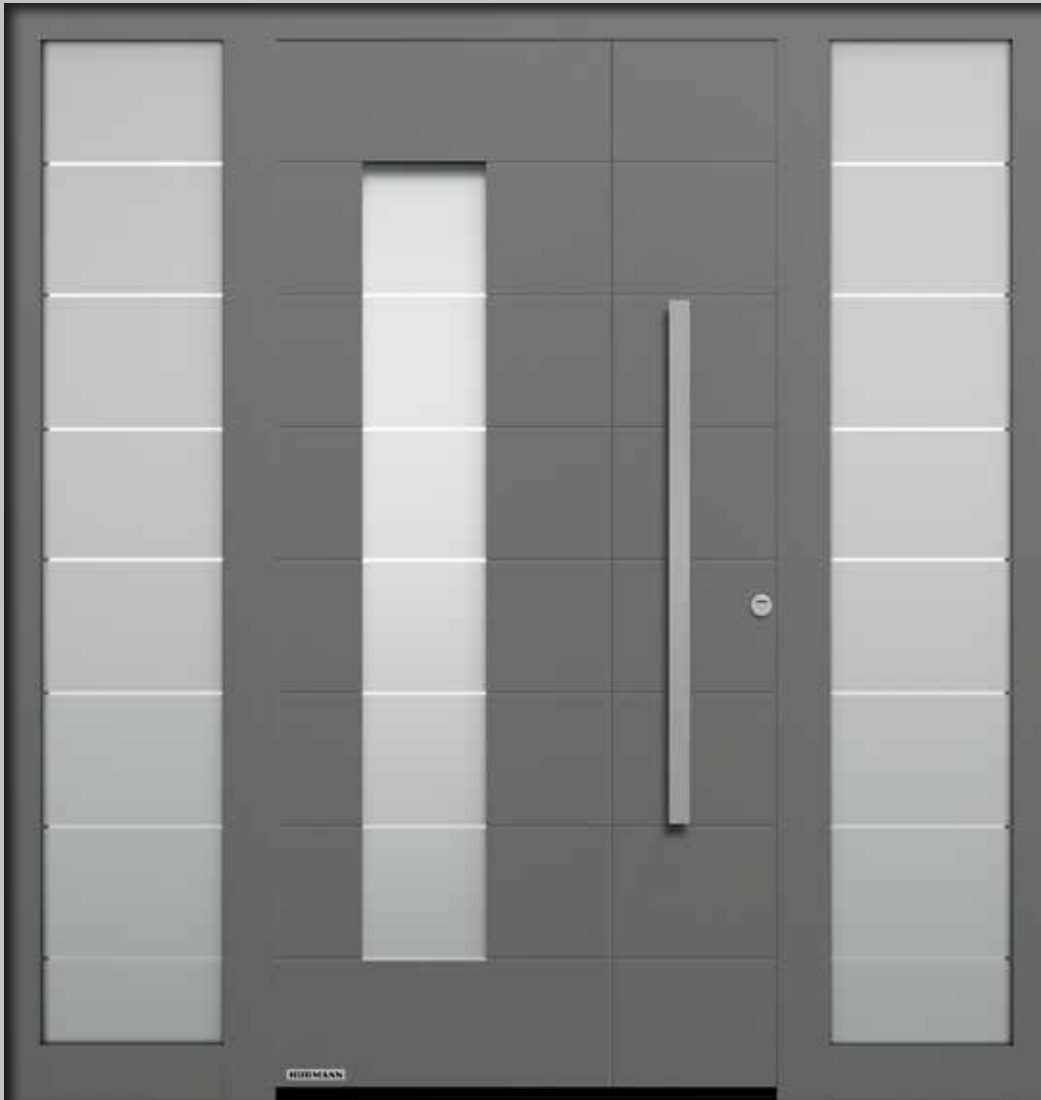

ThermoSafe, motif 867

Ill. : couleur promotionnelle aluminium gris RAL 9007, à structure fine mate

Poignée en acier inoxydable HOE 620 et triple vitrage thermique à motif Float mati avec 7 bandes transversales transparentes (5 mm de largeur), valeur U_D jusqu'à $0,9 \text{ W}/(\text{m}^2 \cdot \text{K})^*$

Avec équipement anti-effraction CR 3 de série (sans parties latérales)

2798 €**
En 7 couleurs (sans parties latérales)

Inspirée des portes sectionnelles Hörmann à rainures D



ThermoSafe, motif 872

Ill. : couleur promotionnelle anthracite métallique CH 703, à structure fine

Poignée en acier inoxydable HOE 615, largeur de rainure 5 mm,
valeur U_D jusqu'à $0,87 \text{ W}/(\text{m}^2 \cdot \text{K})^*$

Avec équipement anti-effraction CR 3 de série (sans parties latérales)

2598 €**

En 7 couleurs (sans parties latérales)

Vous trouverez aux pages 38 à 41 nos équipements de poignée et de serrure en option ainsi que des informations sur les couleurs promotionnelles et les parties latérales / impostes vitrées.

* En fonction des dimensions de la porte. Valeurs indiquées pour une dimension hors-tout cadre de $1230 \times 2180 \text{ mm}$.

**Prix public TTC conseillé, hors pose, valable jusqu'au 31.12.2019

Portes d'entrée en aluminium ThermoCarbon



Vue de l'extérieur, ThermoCarbon motif 504



Vue de l'intérieur, ThermoCarbon motif 504

* En fonction des dimensions de la porte. Valeurs indiquées pour une dimension hors-tout cadre de 1230 x 2180 mm.

**Pour les portes d'entrée sans parties latérales, en option pour les portes d'entrée avec parties latérales/imposte vitrée moyennant supplément et avec délai de fabrication prolongé

Construction

- 1 Vantail de porte monobloc en aluminium de 100 mm d'épaisseur, injecté de mousse PU avec cadre ouvrant caché
- 2 Rupture de pont thermique et grande stabilité grâce au cadre ouvrant composite armé à la fibre de verre et de carbone
- 3 Cadre dormant en aluminium de 111 mm d'épaisseur à rupture de pont thermique
- 4 Triple niveau d'étanchéité avec double joint périphérique

Porte satisfaisant à toutes les exigences de l'ordonnance sur les économies d'énergie et certifiée par l'institut ift Rosenheim pour les maisons passives

Appropriée pour une pose sans pont thermique

Valeur U_D jusqu'à $0,47 \text{ W}/(\text{m}^2 \cdot \text{K})^*$



Équipement

- 5 Face intérieure reprenant l'aspect monobloc de vos portes d'intérieur
- 6 Paumelles masquées avec limiteur d'ouverture réglable et arrêt progressif
- 7 Béquille en acier inoxydable
- 8 Quadruple vitrage à isolation thermique avec verre de sécurité des deux côtés
- 9 Cylindre profilé protégé contre la perforation et l'arrachage
- 10 **Équipement anti-effraction CR 3** avec serrure de sécurité 9 points à pènes et crochets massifs

Équipement anti-effraction CR 4 en option



De série**



En option





ThermoCarbon, motif 860

III. : couleur promotionnelle blanc trafic RAL 9016 mat

Poignée en acier inoxydable HOE 700, valeur U_D jusqu'à $0,47 \text{ W}/(\text{m}^2 \cdot \text{K})^*$

Avec équipement anti-effraction CR 3 de série (sans parties latérales)

3298 €**
En 7 couleurs (sans parties latérales)

À lignes claires ou vitrage –
comme vous le souhaitez



ThermoCarbon, motif 862

Ill. : couleur promotionnelle blanc trafic RAL 9016 mat

Poignée en acier inoxydable HOE 620, largeur de rainure 5 mm, porte certifiée pour maison passive, valeur U_D jusqu'à 0,47 W/(m²·K)*

3298 €**
En 7 couleurs

Avec équipement anti-effraction CR 3 de série

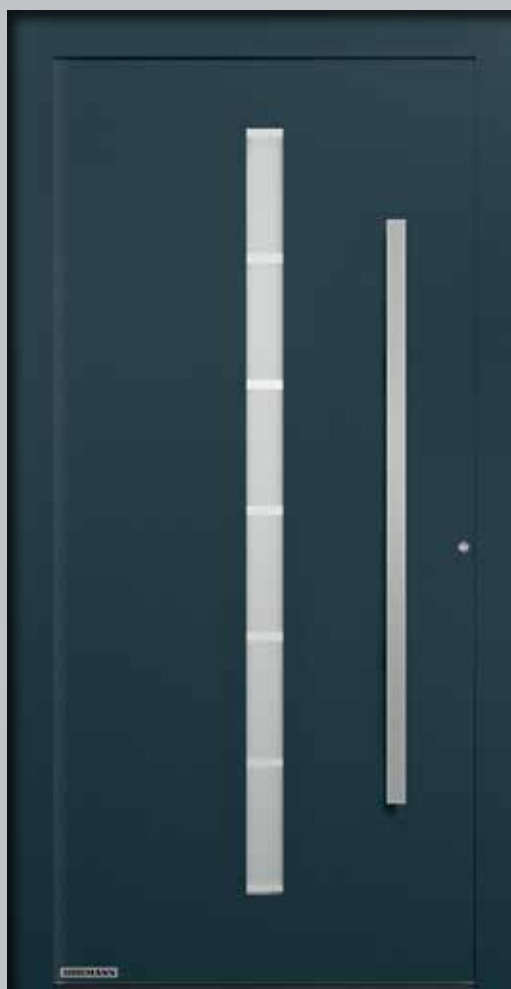

ThermoCarbon, motif 189

Ill. : couleur promotionnelle gris anthracite RAL 7016, à structure fine

Poignée en acier inoxydable HOE 610, triple vitrage thermique à motif Float mati avec 7 bandes transversales transparentes (20 mm de largeur), porte certifiée pour maison passive, valeur U_D jusqu'à 0,55 W/(m²·K)*

3598 €**
En 7 couleurs

Avec équipement anti-effraction CR 3 de série

* En fonction des dimensions de la porte. Valeurs indiquées pour une dimension hors-tout cadre de 1230 x 2180 mm.

**Prix public TTC conseillé, hors pose, valable jusqu'au 31.12.2019





ThermoCarbon, motif 504

Ill. : couleur promotionnelle gris pierre RAL 7030, à structure fine mate

Poignée en acier inoxydable HOE 500 et triple vitrage thermique à motif Float mat avec 5 bandes transversales transparentes (10 mm de largeur), valeur U_D jusqu'à $0,57 \text{ W}/(\text{m}^2 \cdot \text{K})^*$

Avec équipement anti-effraction CR 3 de série (sans partie latérale)

3598 €**
En 7 couleurs (sans partie latérale)

◀ **Motif 504** en couleur préférentielle teinte Hörmann CH 703, à structure fine

* En fonction des dimensions de la porte. Valeurs indiquées pour une dimension hors-tout cadre de $1230 \times 2180 \text{ mm}$.

**Prix public TTC conseillé, hors pose, valable jusqu'au 31.12.2019

Poignée au choix

Choisissez votre poignée personnalisée pour toutes les portes d'entrée promotionnelles ThermoSafe et ThermoCarbon.

**Sans
supplément**



HOE 500
Acier
inoxydable
brossé

HOE 600
Acier
inoxydable
brossé

HOE 610
Acier
inoxydable
brossé

HOE 615
Acier
inoxydable
brossé

HOE 620
Acier
inoxydable
brossé

HOE 700
Acier inoxy-
dable avec
partie centrale
décorative

HOE 710*
Acier
inoxydable
brossé

Adaptation à la hauteur de la porte

**Supplément
64 €****



HOE 501
Acier
inoxydable
brossé

HOE 701
Acier inoxydable
avec partie
centrale
décorative

Concevez votre porte d'entrée de manière personnalisée selon vos goûts.

Sans supplément

7 couleurs promotionnelles

Choisissez parmi 7 couleurs de face extérieure la couleur adaptée à vos portes d'entrée promotionnelles de sécurité ThermoSafe et ThermoCarbon. La face intérieure de la porte est exécutée de série en blanc trafic RAL 9016 mat. En option*, nous livrons les faces intérieure et extérieure de couleur identique ou en combinaisons de couleurs différentes (par exemple, l'extérieur en CH 703 et l'intérieur en RAL 7030). Pour votre nouvelle porte d'entrée, choisissez la couleur qui convient le mieux à votre habitat.

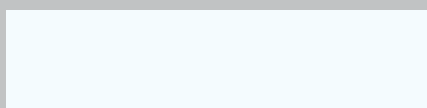

Blanc trafic RAL 9016 mat



Anthracite métallique CH 703, structure fine mate



Teinte marron CH 607, structure fine mate

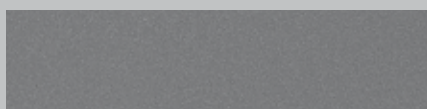

Aluminium gris RAL 9007, à structure fine mate

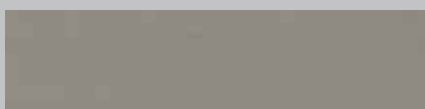

Gris pierre RAL 7030, à structure fine mate



Gris anthracite RAL 7016, à structure fine mate

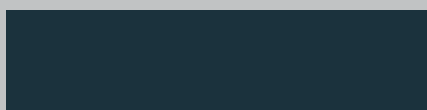

Gris anthracite RAL 7016, mat

■ **NOUVEAU** Sur demande, les portes d'entrée promotionnelles de sécurité ThermoSafe et ThermoCarbon sont disponibles moyennant un supplément de 200 €**, également dans la nouvelle teinte Hörmann mat deluxe en couleur identique aux portes de garage sectionnelles RenoMatic à rainures L et surface Planar.

Conception d'entrées attrayantes avec parties latérales et impostes vitrées* en option

Pour une entrée principale particulièrement raffinée, vous pouvez personnaliser chaque porte d'entrée de sécurité promotionnelle ThermoSafe au moyen de parties latérales et d'impostes vitrées ainsi que chaque porte d'entrée de sécurité promotionnelle ThermoCarbon au moyen de parties latérales. Vous ne vous lasserez pas de l'impression d'ensemble élégante et harmonieuse. Les portes d'entrée de sécurité promotionnelles avec parties latérales et impostes vitrées en blanc trafic RAL 9016 mat ont un délai de fabrication d'env. 4 semaines (ThermoSafe) et 6 semaines (ThermoCarbon).



Porte d'entrée avec une partie latérale



Porte d'entrée avec deux parties latérales



Porte d'entrée avec imposte vitrée



Porte d'entrée avec deux parties latérales et imposte vitrée

Dimension max. de l'installation :
2600 x 2850 mm

Pour des raisons techniques d'imprimerie, les teintes et surfaces représentées n'ont pas de caractère contractuel. Toutes les couleurs mentionnées se réfèrent au nuancier RAL. En cas d'exposition directe au soleil, les couleurs foncées sont déconseillées, dans la mesure où une importante dilatation du matériau est susceptible d'entraver le bon fonctionnement de la porte.

* En option moyennant supplément et avec délai de fabrication prolongé.

**Prix public TTC conseillé, hors pose, valable jusqu'au 31.12.2019

Pour votre sécurité et plus de confort : variantes de serrure automatiques

Équipement de sécurité anti-effraction CR 3 de série

Toutes les portes d'entrée de sécurité promotionnelles ThermoSafe et ThermoCarbon sont dotées de série avec un équipement de sécurité anti-effraction CR 3 certifié. En option, des parties latérales et impostes vitrées sont également disponibles en équipement anti-effraction CR 3. Pour ces options choisies, le délai de fabrication s'élève à env. 6 semaines.



De série****



En option pour
ThermoCarbon

Les portes d'entrée de sécurité promotionnelles ThermoCarbon avec équipement de sécurité anti-effraction CR 3 de série sont disponibles en option avec équipement de sécurité CR 4 exceptionnel pour une touche de sécurité supplémentaire. Votre partenaire Hörmann vous dévoilera les suppléments sur l'équipement anti-effraction CR 4.

Gâche électrique

ThermoSafe / ThermoCarbon supplément de **90 €****
(prémontée)

Grâce à la gâche électrique, vous pouvez ouvrir votre porte par un interrupteur intérieur, tout simplement. Vous pouvez également baisser le linguet en journée, afin de n'avoir qu'à exercer une pression de l'extérieur pour ouvrir la porte. La gâche électrique est disponible en équipement optionnel pour la serrure standard H5 (ThermoSafe) ou H9 (ThermoCarbon).

Serrure automatique S5 / S7* Automatic

Pour votre porte d'entrée ThermoSafe, nous vous proposons **en option et sans supplément** cette serrure à pènes latéraux avec verrouillage automatique mécanique : lorsque la porte est poussée, quatre pènes (S5) ou six pènes (S7) ou s'actionnent automatiquement, assurant ainsi un verrouillage sûr de votre porte d'entrée. La porte peut en plus être protégée à l'aide d'un verrou supplémentaire via la serrure. Un équipement optionnel avec gâche électrique n'est pas possible. Sélectionnez la serrure automatique S5/S7 Comfort.

Serrure automatique S5 / S7* Comfort

Supplément: ThermoSafe de **441 €**** / ThermoCarbon de **660 €****

Tout comme la serrure S5 / S7* Automatic, la serrure S5 / S7* Comfort verrouille automatiquement votre porte d'entrée à l'aide de pènes latéraux. Un moteur électrique supplémentaire permet de déverrouiller la porte par le biais d'éléments de commande externes, tels qu'un scan digital, un clavier à code ou un émetteur. Pour ces systèmes, les signaux de données et de courant sont transmis du cadre dormant au panneau de porte par le biais d'un câble intégré à la feuillure de porte. Bien entendu, vous pourrez toujours ouvrir votre porte d'entrée avec votre clé.

La serrure automatique S5 / S7* Comfort est préparée pour le raccordement à un bouton ou à un interphone déjà installé. Ainsi, vous pouvez facilement ouvrir votre porte d'entrée d'une simple pression sur un bouton, par exemple, depuis l'étage. Cette variante est donc tout indiquée pour les immeubles collectifs.

Serrure automatique S5 / S7* Scan

Supplément: ThermoSafe de **1108 €**** / ThermoCarbon de **1286 €****

Ouvrez votre porte à l'aide de votre seule empreinte digitale. Le scanner digital peut mémoriser jusqu'à 150 empreintes digitales, sans ordinateur.

Serrure automatique S5 / S7* Code

Supplément: ThermoSafe de **1246 €**** / ThermoCarbon de **1425 €****

Il vous suffit de saisir votre code de sécurité personnel pour ouvrir votre porte d'entrée de l'extérieur.

Serrure automatique S5 / S7* Smart BiSecur

Supplément: ThermoSafe de **734 €**** / ThermoCarbon de **911 €****

Ouvrez votre porte d'entrée simplement et confortablement à l'aide d'un émetteur (optionnel) ou via l'appli BiSecur***. Le nouveau système radio BiSecur extrêmement sécurisé empêche efficacement toute copie de votre signal radio par des tiers. En outre, vous pouvez également vérifier si votre porte d'entrée est verrouillée à l'aide de l'émetteur HS 5 BS optionnel ou de l'appli BiSecur*.

ASTUCE :

Les serrures automatiques S5 / S7, S5 / S7 Comfort, S5 / S7 Scan, S5 / S7 Code, S5 / S7 Smart sont contrôlées et certifiées par le VdS (association allemande d'assureurs). Cela signifie que les portes d'entrée à verrouillage automatique sont considérées comme étant verrouillées en cas de cambriolage et que vos droits demeurent applicables concernant votre assurance habitation. Il reste possible d'ouvrir la porte sans clé tout simplement à l'aide d'une béquille intérieure.



S5 / S7* Comfort – Ouverture de la porte par pression sur une touche



S5 / S7* Scan – Ouverture de la porte par empreinte digitale



S5 / S7* Code – Ouverture de la porte par saisie d'un code



S5 / S7* Smart – Ouverture de la porte par système radio BiSecur (illustration avec combinaison avec serrure automatique S5 Code)

* S5 pour ThermoSafe, S7 pour ThermoCarbon

**Prix public TTC conseillé, hors pose, valable jusqu'au 31.12.2019

*** BiSecur Gateway optionnel requis

**** Pour les portes d'entrée sans parties latérales, en option pour les portes d'entrée avec parties latérales / imposte vitrée moyennant supplément et avec délai de fabrication prolongé



Découvrez la qualité Hörmann pour constructions neuves et rénovations

Hörmann permet une conception intégrale optimisée. Des solutions harmonisées dans les moindres détails vous garantissent des produits haut de gamme à la fonctionnalité optimale dans tous les domaines.

- **Portes de garage**

Parfaitement assorties à votre style architectural personnel : portes basculantes ou sectionnelles, en acier ou en bois.

- **Motorisations de porte et portail**

Profitez d'un confort optimal et d'une sécurité anti-intrusion grâce aux motorisations de porte de garage et de portail Hörmann. Avec les motorisations de porte d'intérieur Hörmann, profitez également de ce confort dans votre habitat.

- **Portes d'entrée**

Quels que soient vos besoins et vos exigences, vous trouverez le modèle répondant à vos attentes dans notre vaste gamme de portes d'entrée.

- **Portes en acier**

Des portes robustes pour toutes les pièces de la maison, de la cave au grenier.

- **Huisseries**

Choisissez un modèle dans notre large éventail de produits pour la construction, l'agrandissement et la rénovation.



Portes de garage et motorisations



Porte d'entrée Thermo65 / Thermo46



Portes en acier

Hörmann : l'assurance de la qualité



Hörmann KG Amshausen, Allemagne



Hörmann KG Antriebstechnik, Allemagne



Hörmann KG Brandis, Allemagne



Hörmann KG Brockhagen, Allemagne



Hörmann KG Dissen, Allemagne



Hörmann KG Eckelhausen, Allemagne



Hörmann KG Freisen, Allemagne



Hörmann KG Ichtshausen, Allemagne



Hörmann KG Werne, Allemagne



Hörmann Alkmaar B.V., Pays-Bas



Hörmann Legnica Sp. z o.o., Pologne



Hörmann Beijing, Chine



Hörmann Tianjin, Chine



Hörmann LLC, Montgomery IL, USA



Hörmann Flexon LLC, Burgettstown PA, USA



Shakti Hörmann Pvt. Ltd., Inde

En tant que seul fabricant complet sur le marché international, le groupe Hörmann propose une large gamme d'éléments de construction, provenant d'une seule source. Ils sont fabriqués dans des usines spécialisées suivant les procédés de fabrication à la pointe de la technique. Grâce au réseau européen de vente et de service, orienté vers le client et la présence sur le marché aux Etats-Unis et en Asie, Hörmann se positionne comme votre partenaire international performant pour tous les éléments de construction. Hörmann, l'assurance de la qualité.

PORTES DE GARAGE
MOTORISATIONS
PORTES INDUSTRIELLES
EQUIPEMENTS DE QUAI
BLOCS-PORTES
HUISSERIES

Le réseau Hörmann France

Hörmann France SAS

Siège Social
Rue des Salcys
Zone Industrielle
89100 Gron

Hörmann Région Sud-Est

ZI La Coudoulette
Route de Saint-Jean
13680 Lançon de Provence

Hörmann Région Sud-Ouest

Chemin de Malakoff
47520 Le Passage d'Agen

Hörmann Région Ouest

Rue Henri Becquerel
ZI des Landes II
49240 Avrillé

Hörmann Région Centre-Est

Syntex Parc
1, rue Hélène Boucher
69330 Pusignan

Hörmann Région Nord

101, parc d'activités
de la Haute Rive
59553 Cuincy

Hörmann Région IdF et Centre

340, rue des Sables de Sary
45770 Saran

Hörmann Région Est

1, rue Denis Papin
Z.I. Sud
67400 Illkirch Graffenstaden

HÖRMANN